

Код 724

## Модель «Рейф»

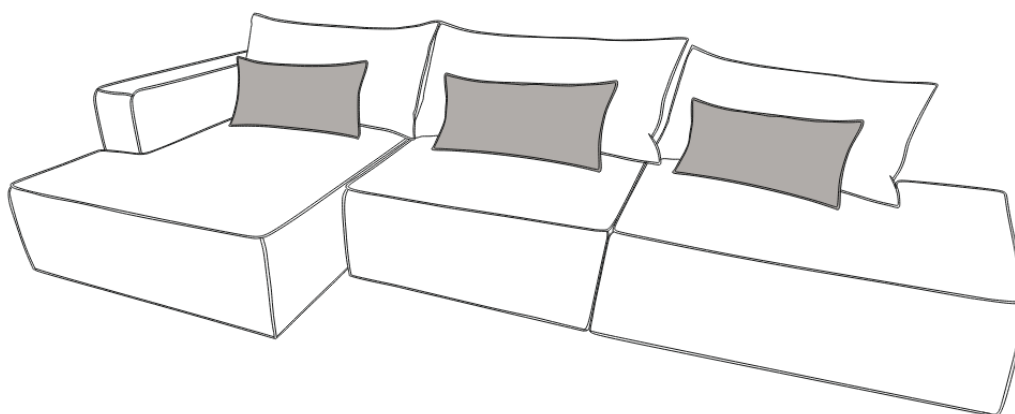

Модель «Рейф» представляет многоплановую модульную систему в стиле лофт, которая позволяет формировать конфигурацию изделия в соответствии с вашими предпочтениями и габаритами помещения, в котором она будет устанавливаться. «Рейф» является замечательным решением для мебелировки просторного помещения. При выборе комплектации представляется возможность конструирования индивидуальной композиции. Композиция модулей составляется слева направо!

### Технические характеристики элементов:

<p><b>1.Каркас:</b> Фанера, ДСП, ДВП, ЛДСП, брус ПХП.</p>	
<p><b>2.Наполнение</b></p>	
<p><b>3.Чехол спального места –</b> выполнен из современной мебельной ткани с применением внешнего шва. Приспинные и декоративные подушки наполнитель – синтепух.</p>	
<p><b>4. Механизм трансформации и принцип раскладывания дивана «Еврокнижка»</b></p> <p>Для того чтобы разложить диван в положение кровать, достаточно вытянуть сиденье дивана на себя до конца, проскочив промежуточное положение фиксации сиденья(Рис.1,2) и на освободившееся место опустить спинку (Рис.3,4).</p>	
<p><b>Р*</b></p>	<p>В модели возможна фиксация в положении Релакс (Рис. Р*).</p> <p>Для того чтобы перевести модуль в положении Релакс, надо плавно выдвинуть сиденье на себя до фиксации в промежуточном положении. Релакс позволяет сиденью легко выдвигаться вперед и фиксироваться в промежуточном положении, увеличивая глубину посадочного места до 720мм.</p>
<p><b>Внимание! При использовании модуля в положении Релакс между сиденьем и спинкой образуется зазор.</b></p>	

## Габаритные размеры элементов:

### Кресло

имеет 3 вида исполнения в зависимости от крепления:

**К** – кресло универсальное  
(крепёж с двух сторон)

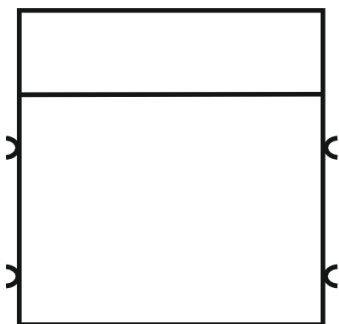

**KL** - кресло левое  
(с правым крепёжом)

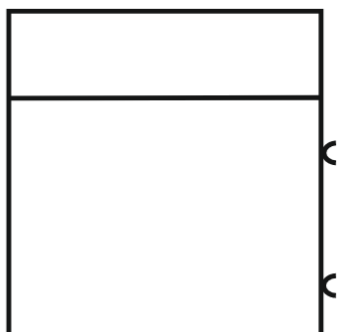

**KR** - кресло правое  
(с левым крепёжом)

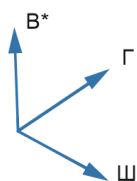
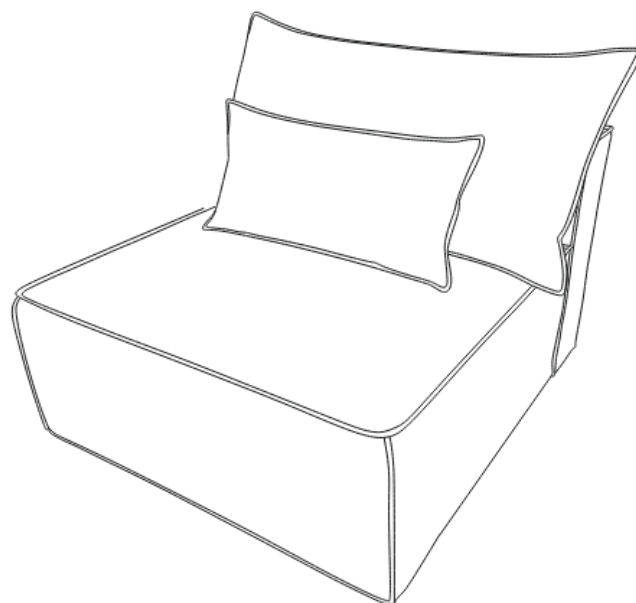
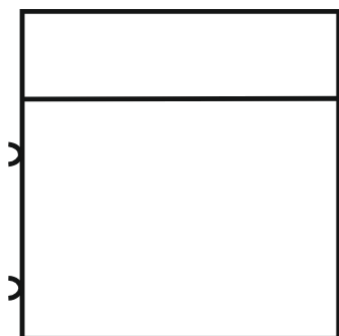

Ш = 101 см, Г = 114 см, В\* = 69 см

\*Высота по мягкому элементу (приспинные подушки) справочная.

Модуль не имеет полноценного спального места, данный элемент используют в композиции кресло-кресло, тем самым формируя спальное место.

Спальное место 158\*200 см

Высота сиденья 43 см

Глубина сиденья с подушками 53 см, без подушек 90 см

Объем бельевого ящика - 0,15 м<sup>3</sup>

## Кресло с выступом

имеет 2 вида исполнения в зависимости от крепления:

**KL2 – кресло левое с выступом**  
(с правым крепежом)

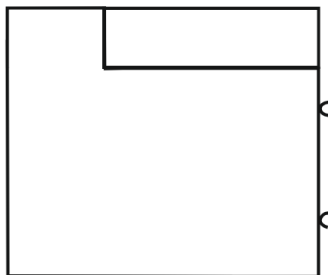

**KR2 – кресло правое с выступом**  
(с левым крепежом)

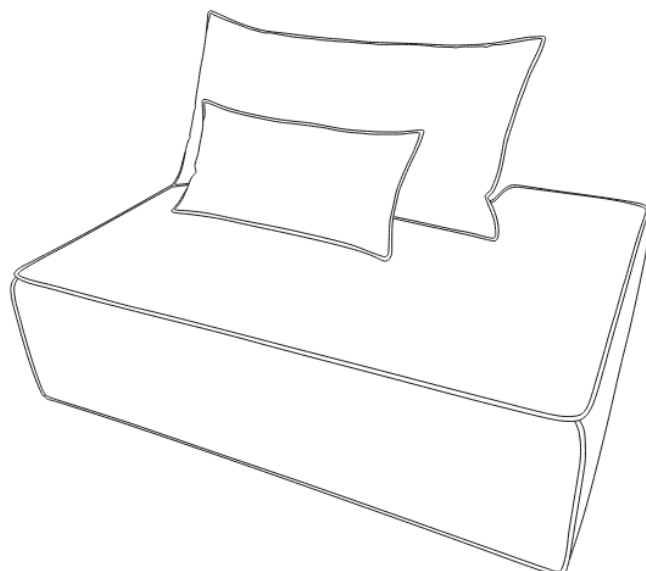
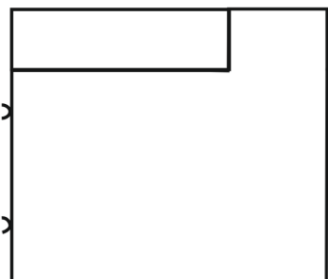

Ш = 146 см, Г = 114 см, В\* = 69 см

\*Высота по мягкому элементу (приспинные подушки) справочная.  
Модуль не имеет полноценного спального места, данный элемент используют в композиции оттоманка-кресло, тем самым формируя спальное место.

Высота сиденья 43 см

Глубина сиденья с подушками 53 см, без подушек 90 см

Объем бельевого ящика - 0,15 м<sup>3</sup>

## Оттоманка

имеет 2 вида исполнения в зависимости от крепления:

**OL - оттоманка левая**  
(с правым крепежом)

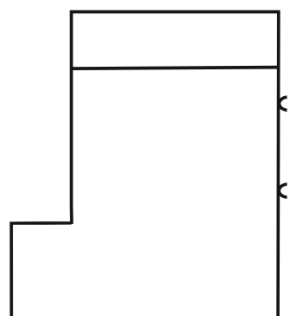

**OR – оттоманка правая**  
(с левым крепежом)

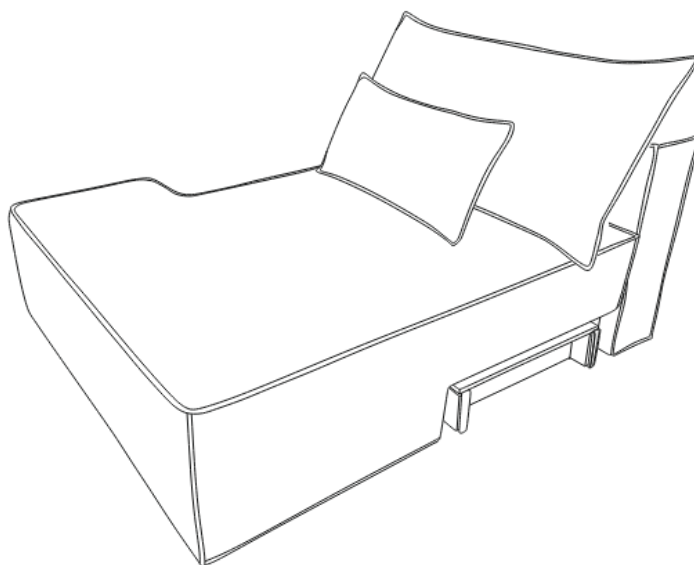
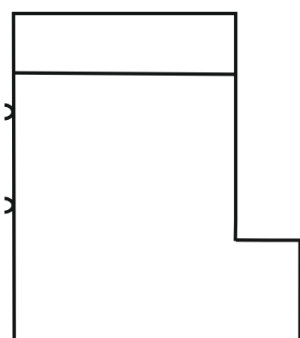

Ш = 127 см, Г = 162 см, В\* = 69 см

\*Высота по мягкому элементу (приспинные подушки) справочная.

Спальное место 138\*200 см

Высота сиденья 43 см

Глубина сиденья с подушками 95 см, без подушек 138 см

Объем бельевого ящика - 0,15 м<sup>3</sup>

**Схема сборки: крепление откидной спинки к бельевому ящику (OL, OR, K, KL, KR, KL2, KR2)**

Для сборки изделия необходимо:

Отвертка PZ2

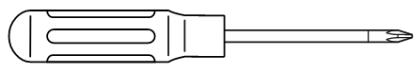

PZ2

**Проверить список деталей, узлов и фурнитуры:**

1 Саморез 5\_40 (для крепежа откидной спинки элементов)

6 ШТ

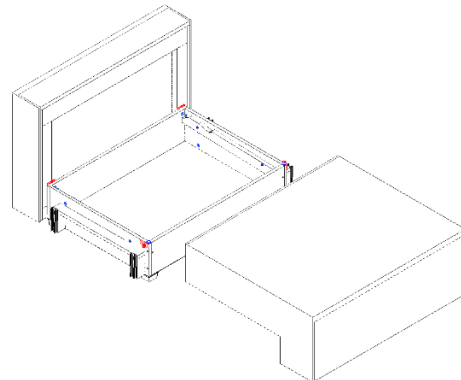
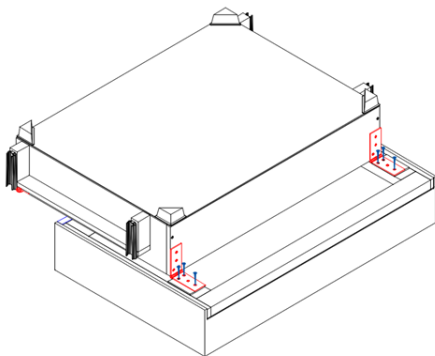
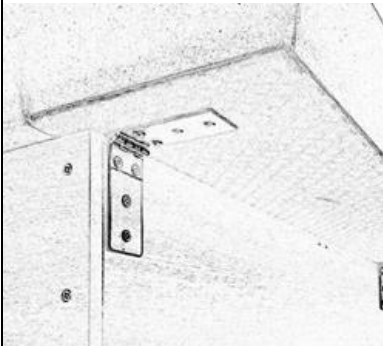

**Подлокотник левый (PM1L)**

Ш=24 см, Г=112 см, В=69 см

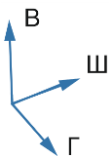
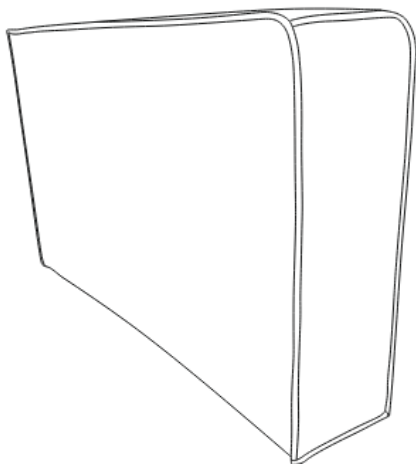

**Подлокотник правый (PM1R)**

Ш=24 см, Г=112 см, В=69 см

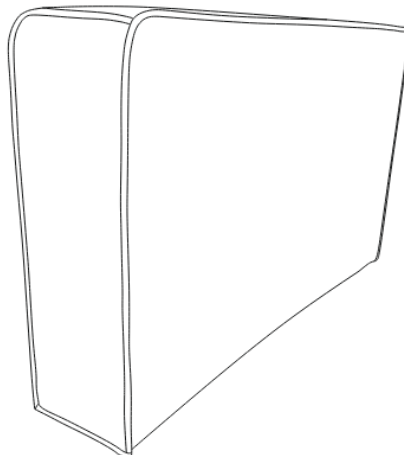

**При сборке модули соединяются между собой на зацепы. Композиция модулей составляется слева на право!**

